

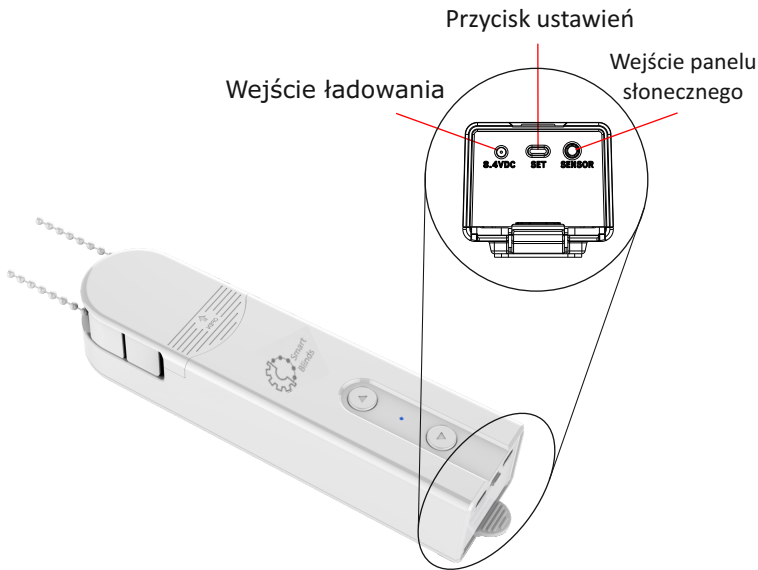

1. Silnik Smart Blinds



Instrukcja Obsługi

smart-blinds.eu

2. Specyfikacja

Model	SMB-101
Moc wejściowa	8.4V DC
Panel słoneczny	12V / 0.3W
Natężenie	1.8A
Zakres obrotów	20-40 RPM
Moment obrotowy	0.45 Nm
Napięcie znamionowe	1A
Bateria	7.4V DC / 1000 mAh
Hasło parowanie Bluetooth	5555



W PRZYPADKU NIEUŻYWANIA SILNIKA NALEŻY GO ŁADOWAĆ CO NAJMNIEJ RAZ NA 6 MIESIĘCY W CELU PODTRZYMANIA ŻYWOTNOŚCI BATERII

Uwaga: Nie wystawiaj urządzenia na silne słońce. Trzymaj urządzenie z dala od wysokich temperatur i wody zarówno w czasie używania jak i przechowywania.



3. Rysunek poglądowy

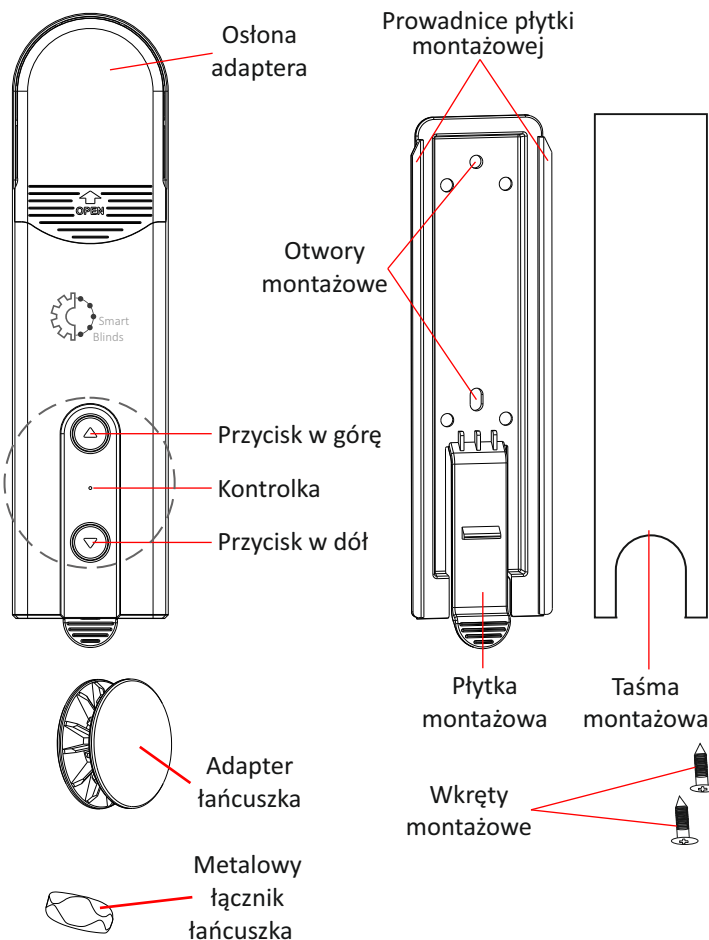

4. Funkcje

- Po wyłączeniu silnik zachowuje ostatnie ustawienia.
- Opcje i ustawienia mogą być zmieniane przez aplikację na telefon podłączony przez bluetooth.
- Duża pojemność baterii pozwalająca na długą pracę do 3 miesięcy. Wskaźnik poziomu baterii dostępny w aplikacji mobilnej.
- Ładowany przez kabel (lub panel słoneczny*).
- Czujnik światła* wbudowany w panel słoneczny do automatycznego otwierania/zamykania rolety.

Panel słoneczny

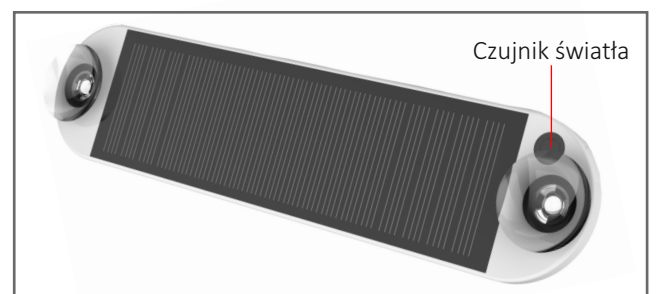

* Panel słoneczny z czujnikiem światła dostępny oddzielnie.

5. Instalacja

5.1. Wymień łącznik łańcuszka

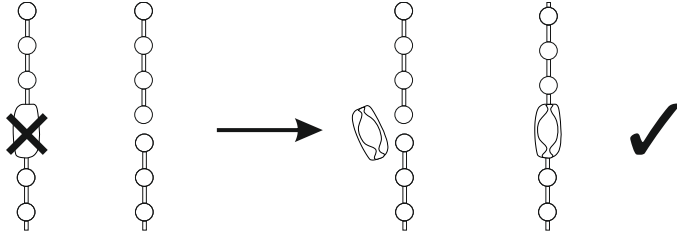

Jeżeli łańcuszek posiada łącznik (łączniki) należy wszystkie zdemontować, a łącznik łączący końce łańcuszka należy wymienić na łącznik metalowy

5.2. Zdejmij osłonę adaptera.

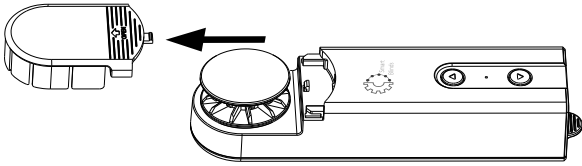

5.3. Sposoby montażu.

5.3.1 Montaż pionowy



5.3.2 Montaż poziomy**

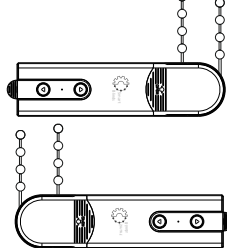

** Informacja dostępna na stronie smartblinds.pl w dziale Wsparcie

5.4. Wyłam dwa plastiki w osłonie adaptera.

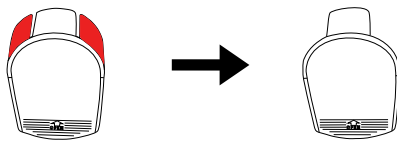

5.5. Oznaczenie miejsca przy montażu pionowym



W przypadku montażu do okna lub do ściany nad parapetem odległość silnika od parapetu nie może być mniejsza niż 4,5 cm.

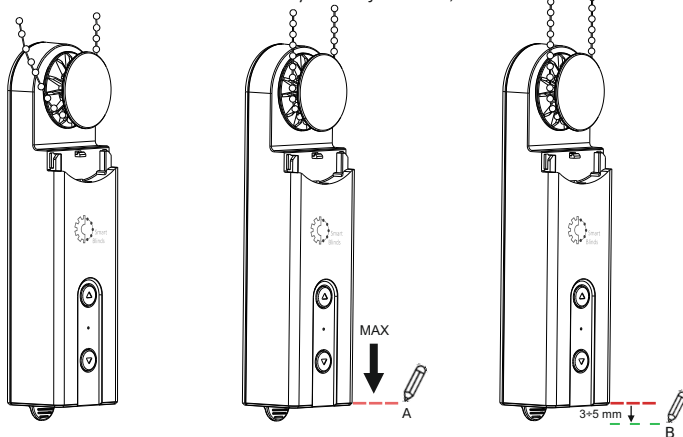

5.4.1. Nałóż łańcuszek na adapter.

5.4.2. Maksymalnie naciągnij łańcuszek oznaczając pozycję A.

5.4.3. Zaznacz miejsce montażu poniżej wyznaczonej pozycji A.

5.6. Przymocuj silnik do powierzchni.

W przypadku rolet zamontowanych na ramie montujemy silnik Smart Blinds na ramie tego samego okna. W przypadku rolet zamontowanych na ścianie/suficie montujemy silnik na ścianie.

5.6.1. Używając taśmy montażowej



Przed montażem na skrzydle okiennym odłusć ramę okna oraz powierzchnię płytki montażowej za pomocą chusteczki czyszczącej*.
*Chusteczka dostępna oddzielnie.

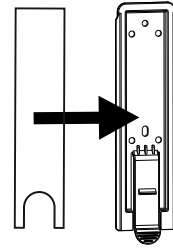

Wysuń płytkę montażową a następnie przyklej do niej dołączoną taśmę montażową.

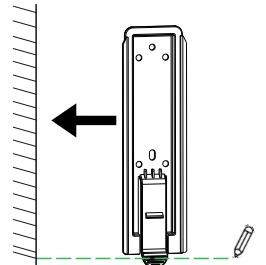

Przyklej płytkę montażową według zaznaczonej pozycji B.

5.6.2. Używając wkrętów montażowych

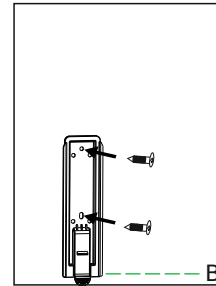

Przytwierdź płytkę montażową do powierzchni używając wkrętów.

5.7. Nasuń silnik na zamontowaną płytkę.

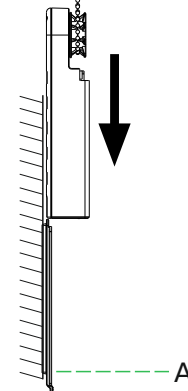

5.6.1. Umieść silnik w prowadnicach na płytce montażowej.

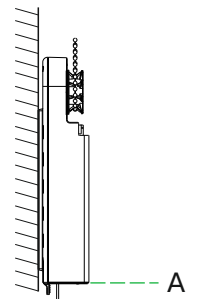

5.6.2. Dosuń silnik w płytkę do momentu napięcia łańcuszka w pozycji B.

5.8. Załóż osłonę adaptera.

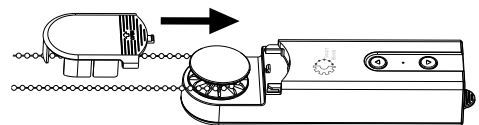

5.9. Przymocuj panel słoneczny* do okna i połącz go z silnikiem.

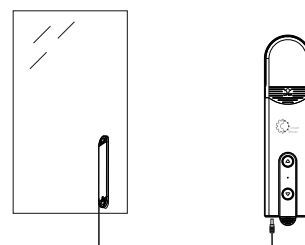

* Panel słoneczny z czujnikiem światła dostępny w opcji.

6. Ustawienia za pomocą aplikacji

Silnik Smart Blinds może być obsługiwany za pomocą aplikacji, która umożliwia sterowanie: zamykanie i otwieranie rolety oraz ustawianie pozycji górnej i dolnej. Aplikacje dostępne są w sklepach Google Play i AppStore (wyszukaj „smartblinds” lub zeskanuj kod QR dostępny na końcu instrukcji).

6.1. Pobierz

Google Play



Apple App Store

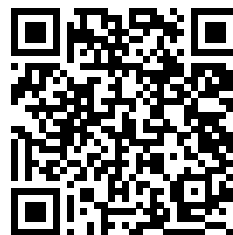

7. Ustawienia manualne

7.1. Ustawienie pozycji górnej

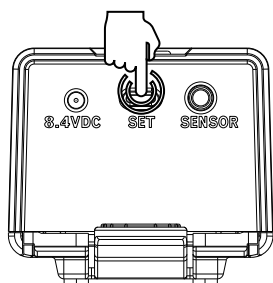

Naciśnij i przytrzymaj przycisk ustawień przez 3 sekundy.

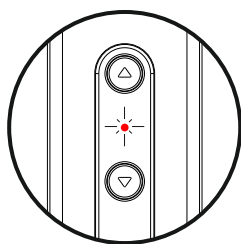

Dioda sygnalizacyjna zaświeci się na czerwono (urządzenie jest w trybie opcji).

7.2. Ustawienie pozycji dolnej

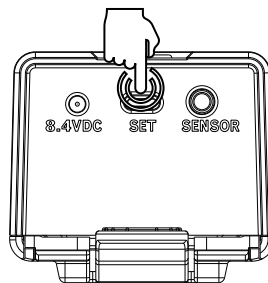

Naciśnij i przytrzymaj przycisk ustawień przez 3 sekundy.

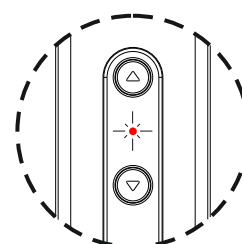

Dioda sygnalizacyjna zaświeci się na czerwono (urządzenie jest w trybie opcji).

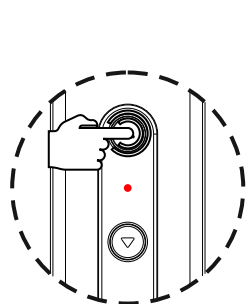

Naciśnij przycisk „W górę”

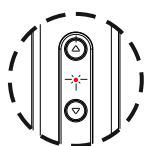

Dioda będzie migać na czerwono.

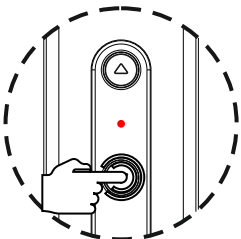

Ustaw rolety do docelowej pozycji.

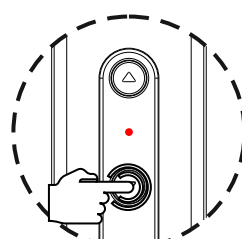

Naciśnij przycisk „W dół”

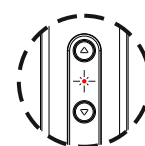

Dioda będzie migać na czerwono.

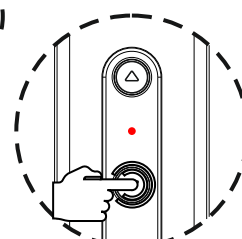

Ustaw rolety do docelowej pozycji.

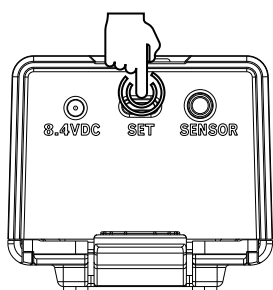

Naciśnij i przytrzymaj przycisk ustawień przez 3 sekundy.

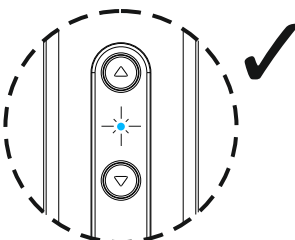

Dioda sygnalizacyjna zaświeci się na niebiesko 3 razy. Pozycja górna została ustawiona.

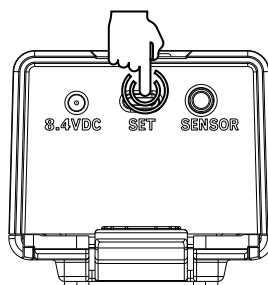

Naciśnij i przytrzymaj przycisk ustawień przez 3 sekundy.

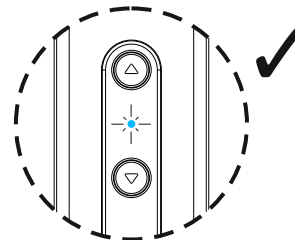

Dioda sygnalizacyjna zaświeci się na niebiesko 3 razy. Pozycja dolna została ustawiona.

7. Ustawienia manualne

7.3. Włączanie

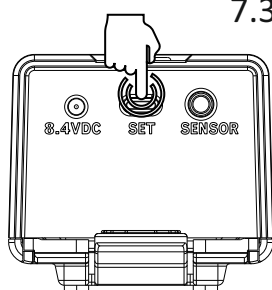

Przytrzymaj przycisk ustawień przez 1 sekundę.

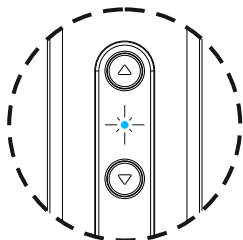

Dioda sygnalizacyjna będzie migiała na niebiesko przez 2 sekundy (urządzenie jest włączone).

7.6. Zmiana kierunku ruchu

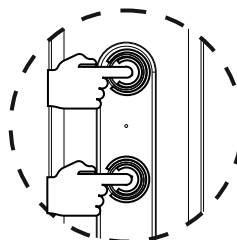

Naciśnij i przytrzymaj oba przyciski jednocześnie przez 3 sekundy.

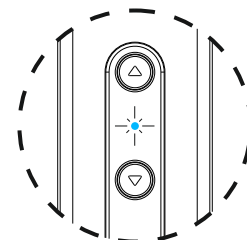

Dioda sygnalizacyjna zaświeci się na niebiesko 3 razy (kierunek został zmieniony).

7.4. Wyłączenie

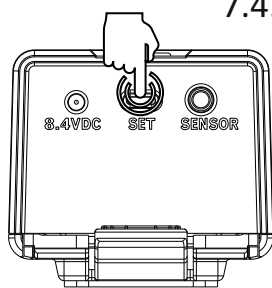

Przytrzymaj przycisk ustawień przez 7 sekund.

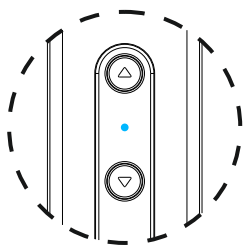

Dioda sygnalizacyjna zaświeci się na niebiesko 3 razy (urządzenie jest wyłączone).

7.7. Zmiana trybu ruchu silnika

(Domyślnym trybem jest tryb krokowy. Aby go zmienić postępuj zgodnie z instrukcją.)

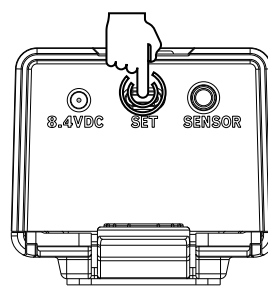

Naciśnij przycisk ustawień 5 razy.

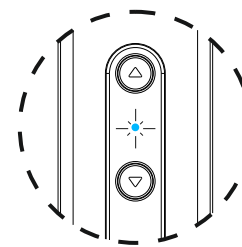

Dioda sygnalizacyjna będzie migiała na niebiesko (tryb został zmieniony).

7.5. Przywrócenie ustawień domyślnych

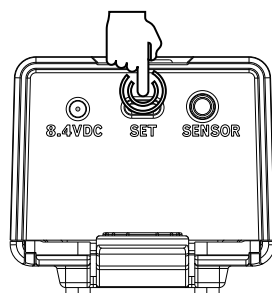

Naciśnij i przytrzymaj przycisk ustawień przez 3 sekundy.

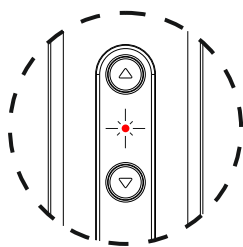

Dioda sygnalizacyjna zaświeci się na czerwono (urządzenie jest w trybie opcji).

7.8. Tryb ciągły

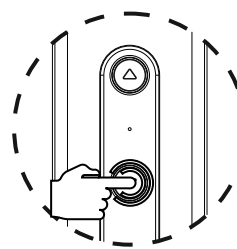

Naciśnij wybrany przycisk. Silnik zacznie się obracać.

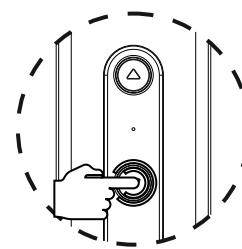

Naciśnij przycisk ponownie. Silnik zatrzyma się.

7.9. Tryb krokowy

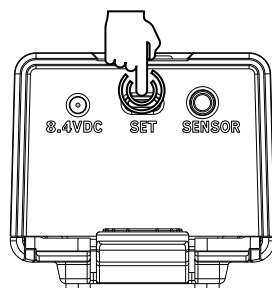

Naciśnij i przytrzymaj przycisk ustawień przez 7 sekund.

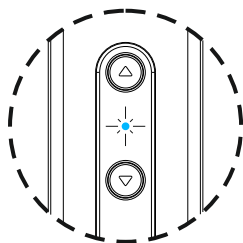

Dioda sygnalizacyjna zaświeci się na niebiesko 3 razy (ustawienia zresetowane, urządzenie jest w stanie domyślnym).

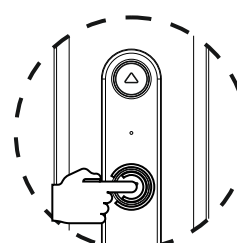

Naciśnij i przytrzymaj wybrany przycisk przez mniej niż 1,5 sekundy. Silnik przestanie się obracać po puszczeniu przycisku.

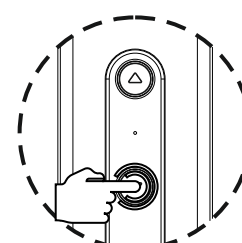

Naciśnij i przytrzymaj wybrany przycisk przez więcej niż 1,5 sekundy. Silnik przestanie się obracać przy następnym naciśnięciu przycisku.