

1. Motore Smart Blinds

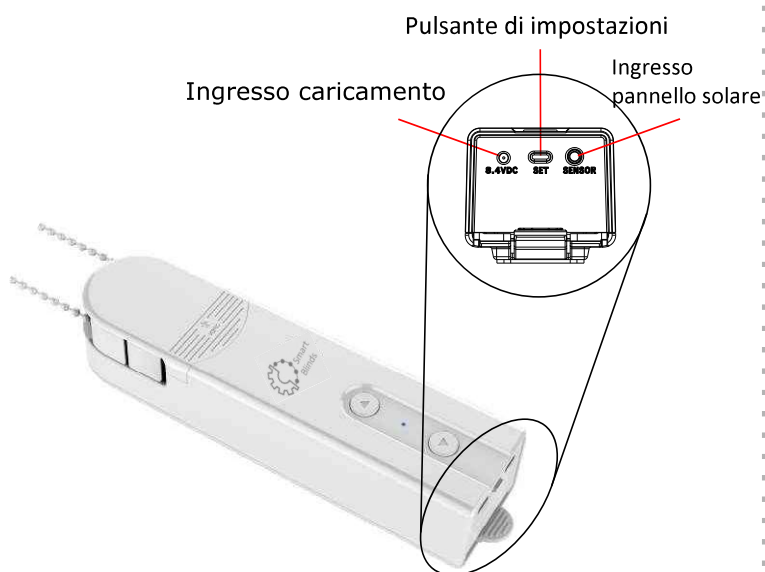

Istruzione d'uso
smart-blinds.eu

2. Specifiche

Modello	SMB-101
Potenza	8.4V DC
Pannello solare	12V / 0.3W
Intensità	1.8A
Gamma di giri	20-40 RPM
Momento meccanico	0.45 Nm
Tensione nominale	1A
Batteria	7.4V DC / 1000 mAh

Attenzione:

Dopo aver montato il motore, non manovrare manualmente la tapparella.



Nel caso di mancato utilizzo, è necessario ricaricare almeno una volta in 6 mesi, per mantenere la vitalità della batteria.

Non esporre il dispositivo a forti raggi solari. Tenere lontano da alte temperature e acqua sia durante l'uso che durante lo stoccaggio.



3. Disegno illustrativo

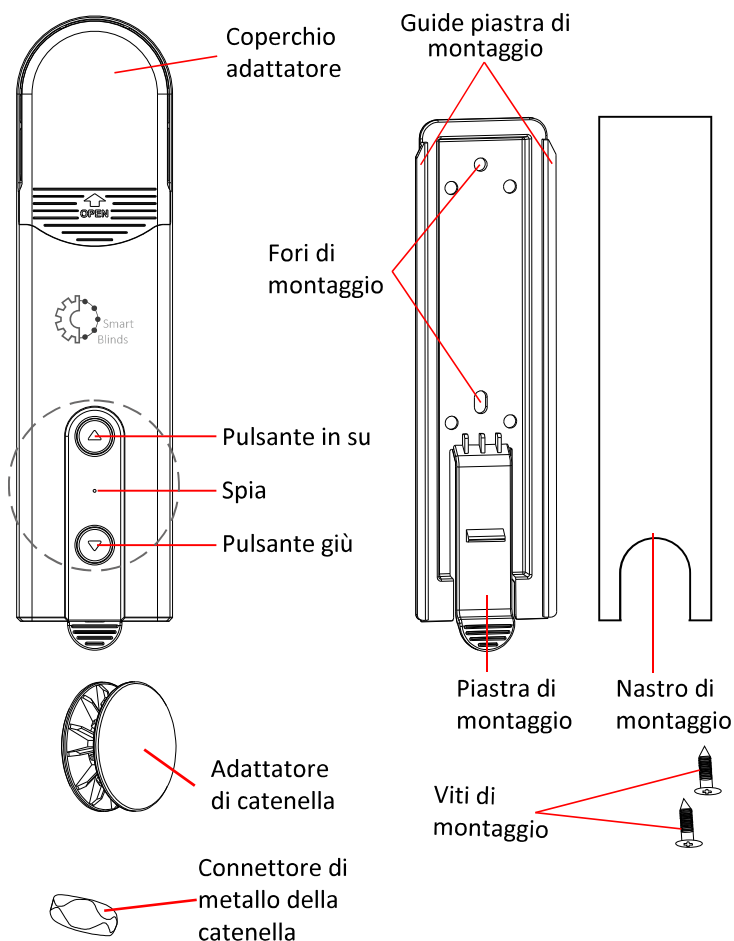

4. Funzioni e proprietà

- Allo spegnimento il motore mantiene l'ultimo settaggio
- Le opzioni e le impostazioni possono essere modificate tramite l'app del telefono collegato al Bluetooth.
- La grande capacità della batteria permette di lavorare più a lungo. (Indicatore della batteria disponibile nell'app mobile.)
- Ricaricabile con cavo (o pannello solare*).
- Sensore della luce integrato nel pannello solare* permette di aprire/chiedere le tapparelle automaticamente.

Pannello solare

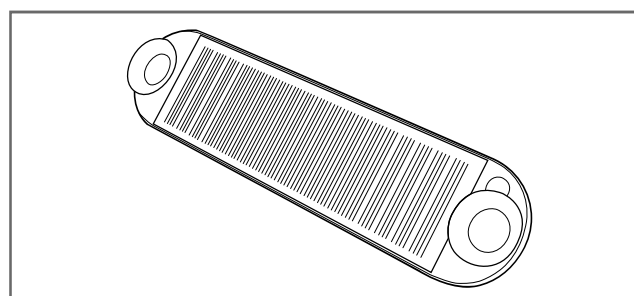

* Pannello solare con sensore della luce disponibile separatamente.

5. Montaggio

5.1. Sostituisci connettore catenella

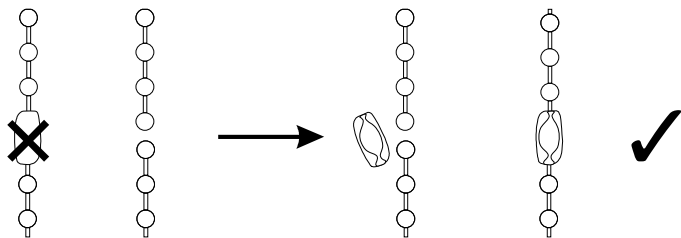

Se la catenella è dotata di connettore (connettori) è necessario smontarne tutti e il connettore che unisce le estremità della catenella bisogna sostituire con il connettore di metallo

5.2. Togli coperchio dell'adattatore.

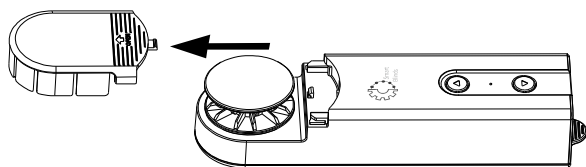

5.3. Modi di montaggio.

5.3.1 Montaggio verticale 5.3.2. Montaggio orizzontale**

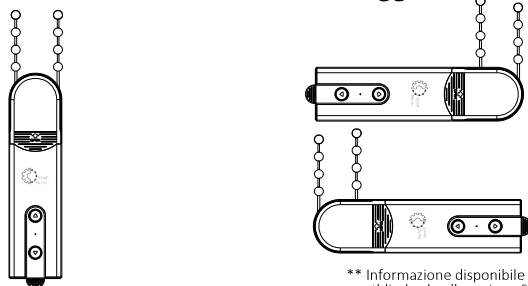

** Informazione disponibile sul sito smartblinds.pl nella sezione Supporto

5.4. Nel caso del montaggio verticale, rompi i due pezzi di plastica nel coperchio dell'adattatore

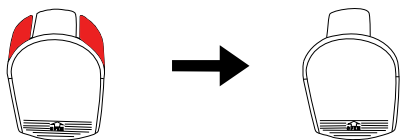

5.5. Contrassegnare il punto per il montaggio verticale.



Nel caso del montaggio alla finestra o alla parete sopra il parapetto, la distanza del motore dal parapetto non può essere minore di 4.5 cm.

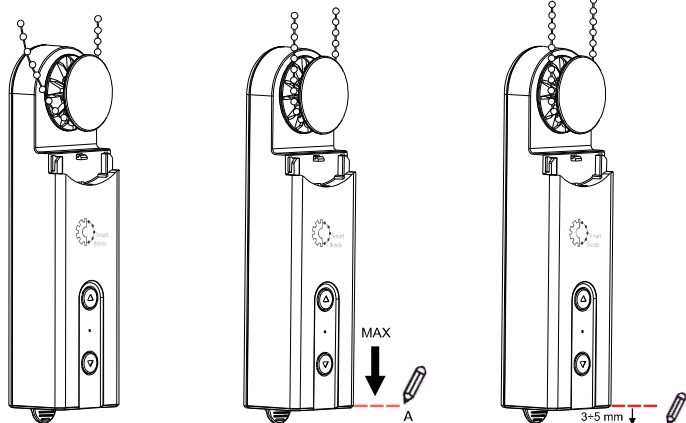

5.4.1. Posiziona la catenella sopra l'adattatore.

5.4.2. Tendi al massimo la catenella segnando posizione A.

5.4.3. Contrassegna il punto di montaggio (posizione B) sotto la posizione indicata A.

5.6. Fissa il motore alla superficie.

Nel caso di tapparelle montate sul telaio, il motore Smart Blinds deve essere montato sul telaio della stessa finestra. Nel caso delle tapparelle montate sulla parete/soffitto, montiamo il motore sulla parete.

5.6.1. Usando il nastro di montaggio



Prima del montaggio sul telaio della finestra, sgrassa il telaio e la superficie della piastra di montaggio con il panno*.

*Il panno disponibile separatamente.

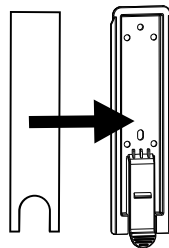

Estrai la piastra di montaggio e poi incollaci il nastro di montaggio in dotazione.

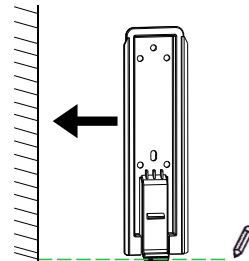

Incolla la piastra di montaggio secondo la posizione indicata B.

5.6.2. Utilizzando le viti di montaggio.

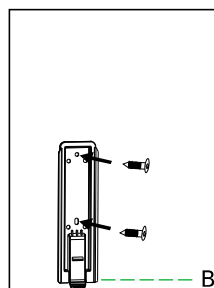

Fissa la piastra di montaggio alla superficie utilizzando le viti.

5.7. Posiziona il motore sulla piastra montata.

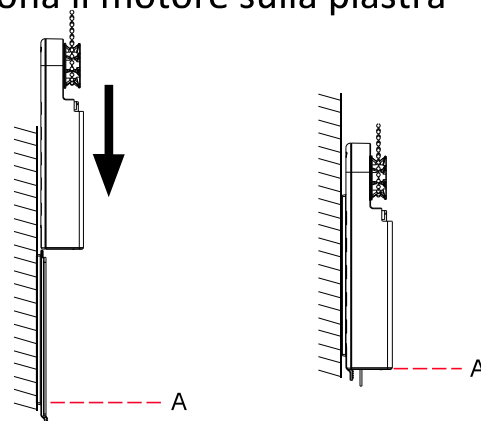

5.7.1. Posiziona il motore nelle guide sulla piastra di montaggio.

5.7.2. Spingi il motore contro la piastra fino alla tensione della catenella in posizione A.

5.8. Metti il coperchio dell'adattatore.

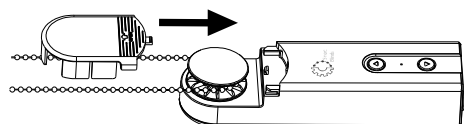

5.9. Fissa il pannello solare* alla finestra e collegalo al motore.

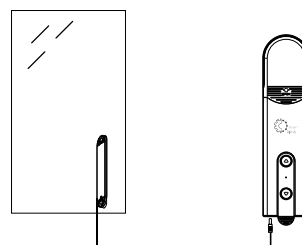

* Pannello solare con sensore della luce disponibile nell'opzione.

6. Impostazioni tramite l'app

Il motore Smart Blinds può essere gestito tramite l'app, che ne permette il controllo: chiusura e apertura della tapparella e impostazione della posizione superiore e inferiore. L'app è disponibile nei negozi Google Play e App Store (cerca „smartblinds” oppure scansiona il QR code presente nella parte finale dell'istruzione).

6.1. Scarica

Google Play



Apple App Store



7. Impostazioni manuali

7.1. Impostazione della posizione superiore

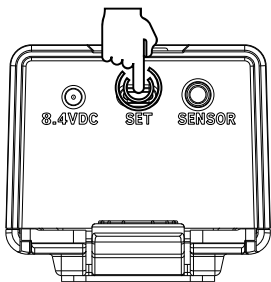

Tieni premuto il pulsante delle impostazioni per 3 secondi.

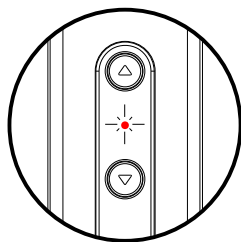

La spia di segnalazione si accenderà in rosso (il dispositivo è in fase di opzioni).

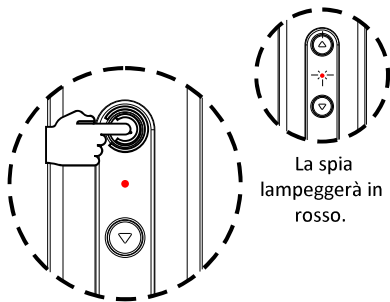

Premi il pulsante „in su”

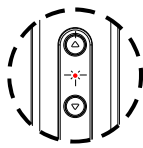

La spia lampeggerà in rosso.

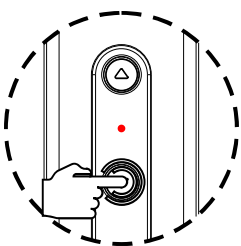

Sistema la tapparella nella posizione desiderata.

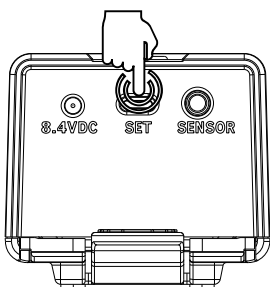

Tieni premuto il pulsante delle impostazioni per 3 secondi.

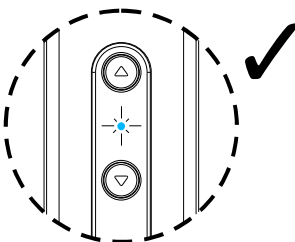

La spia di segnalazione si accenderà 3 volte in blu. Posizione superiore è stata impostata.

7.2. Impostazione della posizione inferiore

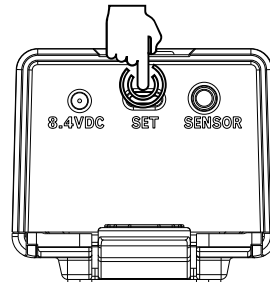

Tieni premuto il pulsante delle impostazioni per 3 secondi.

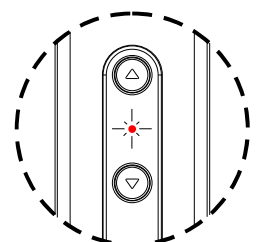

La spia di segnalazione si accenderà in rosso (il dispositivo è in fase di opzioni).

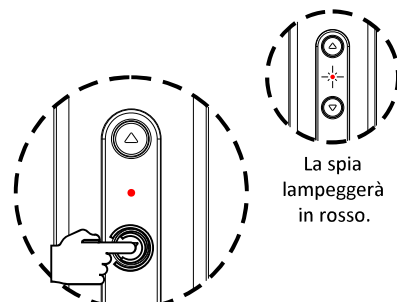

Premi il pulsante „in giù”

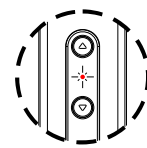

La spia lampeggerà in rosso.

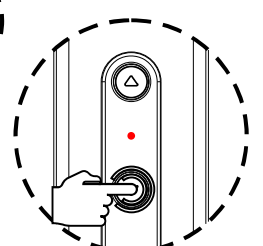

Sistema la tapparella nella posizione desiderata.

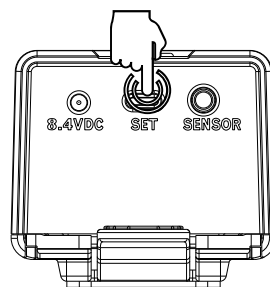

Tieni premuto il pulsante delle impostazioni per 3 secondi.

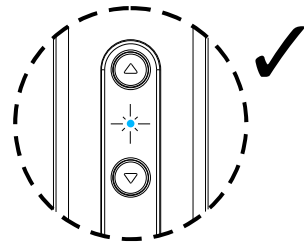

La spia di segnalazione si accenderà 3 volte in blu. Posizione inferiore è stata impostata.

7. Impostazioni manuali

7.3. Accensione

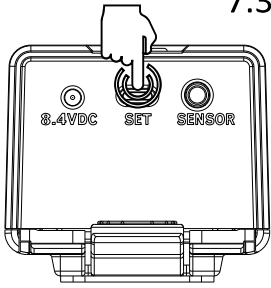

Tieni premuto il pulsante delle impostazioni per 1 secondo.

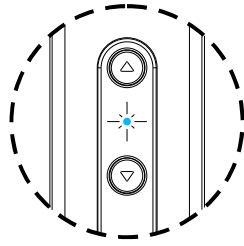

La spia di segnalazione lampeggerà in blu per 2 secondi (il dispositivo è acceso).

7.6. Cambio direzione movimento

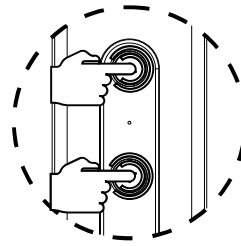

Tieni premuti entrambi i pulsanti contemporaneamente per 3 secondi.

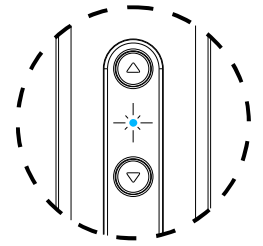

La spia di segnalazione si accenderà 3 volte in blu (la direzione è stata cambiata).

7.4. Spegnimento

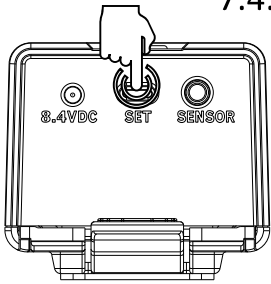

Tieni premuto il pulsante delle impostazioni per 7 secondi.

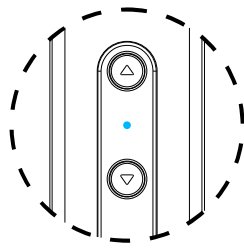

La spia di segnalazione si accenderà in blu 3 volte (Il dispositivo è spento).

7.7. Cambio modalità di movimento del motore

(La modalità predefinita è al passo. Per cambiarla, procedi seguendo le istruzioni).

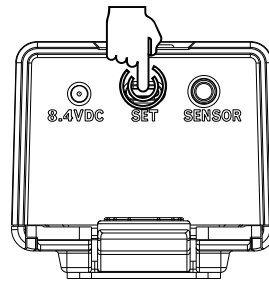

Premi il pulsante di impostazioni 5 volte.

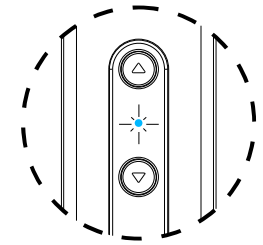

La spia di segnalazione lampeggerà in blu (la modalità è stata cambiata).

7.5. Ripristino delle impostazioni predefinite.

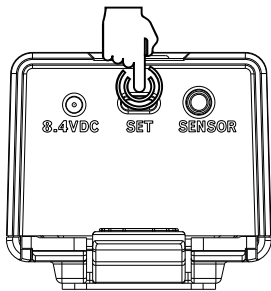

Tieni premuto il pulsante delle impostazioni per 3 secondi.

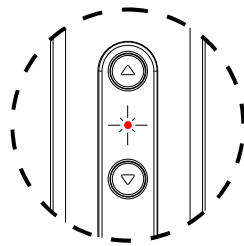

La spia di segnalazione si accenderà in rosso (il dispositivo è in fase di opzioni).

7.8. Modalità continua

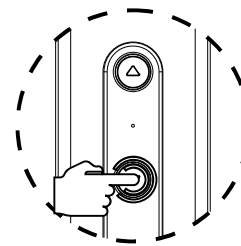

Premere il pulsante selezionato. Il motore inizierà a girare.

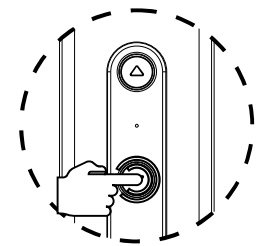

Premi il pulsante di nuovo. Il motore si fermerà.

7.9. Modalità al passo.

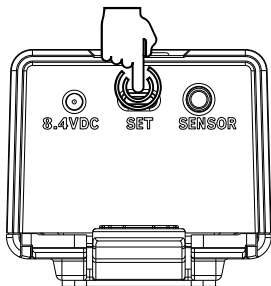

Tieni premuto il pulsante delle impostazioni per 7 secondi.

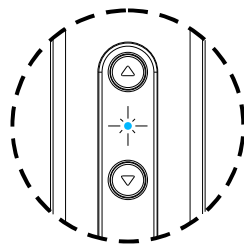

La spia di segnalazione si accenderà in blu per 3 secondi (le impostazioni sono state resettate, il dispositivo è con impostazioni predefinite).

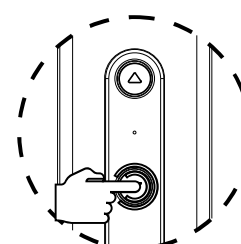

Tieni premuto il pulsante selezionato per il massimo di 1.5 secondo. Il motore smetterà di girare lasciando il pulsante.

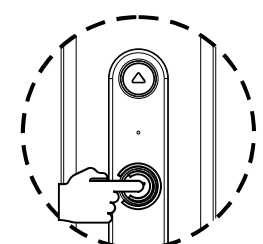

Tieni premuto il pulsante selezionato per più di 1.5 secondo. Il motore smetterà di girare premendo il pulsante un'altra volta.